



GEMTEC.,JSC



**CÔNG
TY
CỔ
PHẦN
GEMTEC**



Thư ngỏ!

Kính gửi : Quý khách hàng và các đối tác!

Lời đầu tiên Công ty cổ phần Gemtec xin gửi tới Quý khách hàng và các đối tác lời chào trân trọng nhất!

Công ty cổ phần Gemtec, với đội ngũ cán bộ quản lý, kỹ sư, kỹ thuật, công nhân bậc cao và lành nghề, đã có rất nhiều kinh nghiệm trong việc quản lý dự án, công tác thiết kế, gia công chế tạo, lắp đặt, vận hành và đào tạo chuyên giao công nghệ các dây chuyền sản xuất Vật liệu xây dựng, dây chuyền tuyển khoáng các loại, dây chuyền xử lý chất thải công nghiệp, sinh hoạt và các dây chuyền thiết bị công nghiệp khác. Trong quá trình thi công các dự án, Chúng tôi luôn đồng hành cùng với Chủ đầu tư trong việc nghiên cứu điều chỉnh thiết kế thiết tổng thể dây chuyền một cách hợp lý, cùng tham gia cải tiến các thiết bị trong dây chuyền để nâng cấp thiết bị lên mức độ tự động hóa cao hơn, đáp ứng các yêu cầu về môi trường, dễ dàng trong vận hành, bảo dưỡng, sửa chữa, giảm chi phí sản xuất nên mang lại hiệu quả kinh tế cao. Ngoài ra trong công tác thi công Nhà xưởng, Chúng tôi cũng thường tham gia tư vấn thiết kế quy hoạch hệ thống nhà xưởng, thiết kế kết cấu nhà xưởng, tư vấn lựa chọn kết cấu nhà xưởng dạng nhà zamil, nhà vòm theo đúng mục đích sử dụng nên giảm được chi phí đầu tư.

Với đội ngũ cán bộ có trình độ chuyên môn và kinh nghiệm về các lĩnh vực công nghệ, thiết kế, chế tạo, lắp đặt, vận hành và nguồn lực hiện có, Công ty cổ phần Gemtec sẵn sàng nhận: *Tư vấn thiết kế và lập dự toán; Quản lý dự án; Thiết kế, chế tạo, cung cấp, lắp đặt, vận hành, chuyển giao công nghệ dây chuyền thiết bị cơ điện cho các dự án nhà máy thuộc các lĩnh vực sản xuất vật liệu xây dựng, khai khoáng và xử lý chất thải, ... (dạng tổng thầu EPC công nghệ); Thiết kế, Gia công chế tạo, lắp đặt kết cấu thép nhà xưởng các loại cho các dự án.* Chúng tôi cam kết luôn lắng nghe, đổi mới, sẵn sàng đáp ứng mọi nhu cầu của khách hàng, của đối tác. Công ty luôn mong muốn sẽ là đối tác tin cậy với tất cả các bạn hàng trong và ngoài nước.

Hãy để Chúng tôi đi cùng – Bạn sẽ đi xa hơn!

Trân trọng cảm ơn!

CÔNG TY CỔ PHẦN GEMTEC





CÔNG TY CỔ PHẦN GEMTEC

- **Tên tiếng Việt: Công ty cổ phần Gemtec**
- **Tên tiếng anh: Gemtec Joint Stock Company (GEMTEC.,JSC)**
- **Giám đốc : Ông Nguyễn Văn Thắng**
- Trụ sở chính: Số 16, phố Nguyễn Khuê, phường Võ Cường, thành phố Bắc Ninh, tỉnh Bắc Ninh.
- Điện Thoại: 0222.3903229
- Email: gemtecsjc@gmail.com - Website: <https://gemtec.vn>
- Mã số thuế : 2300893164
- Thành lập, hoạt động theo Giấy chứng nhận đăng ký kinh doanh số 2300893164 do Sở Kế hoạch và Đầu tư tỉnh Bắc Ninh cấp lần đầu ngày 06 tháng 08 năm 2015, thay đổi lần 3 ngày 27 tháng 01 năm 2022.
- Vốn điều lệ: 12.000.000.000 đồng (Mười hai tỷ đồng).

SƠ ĐỒ TỔ CHỨC CÔNG TY

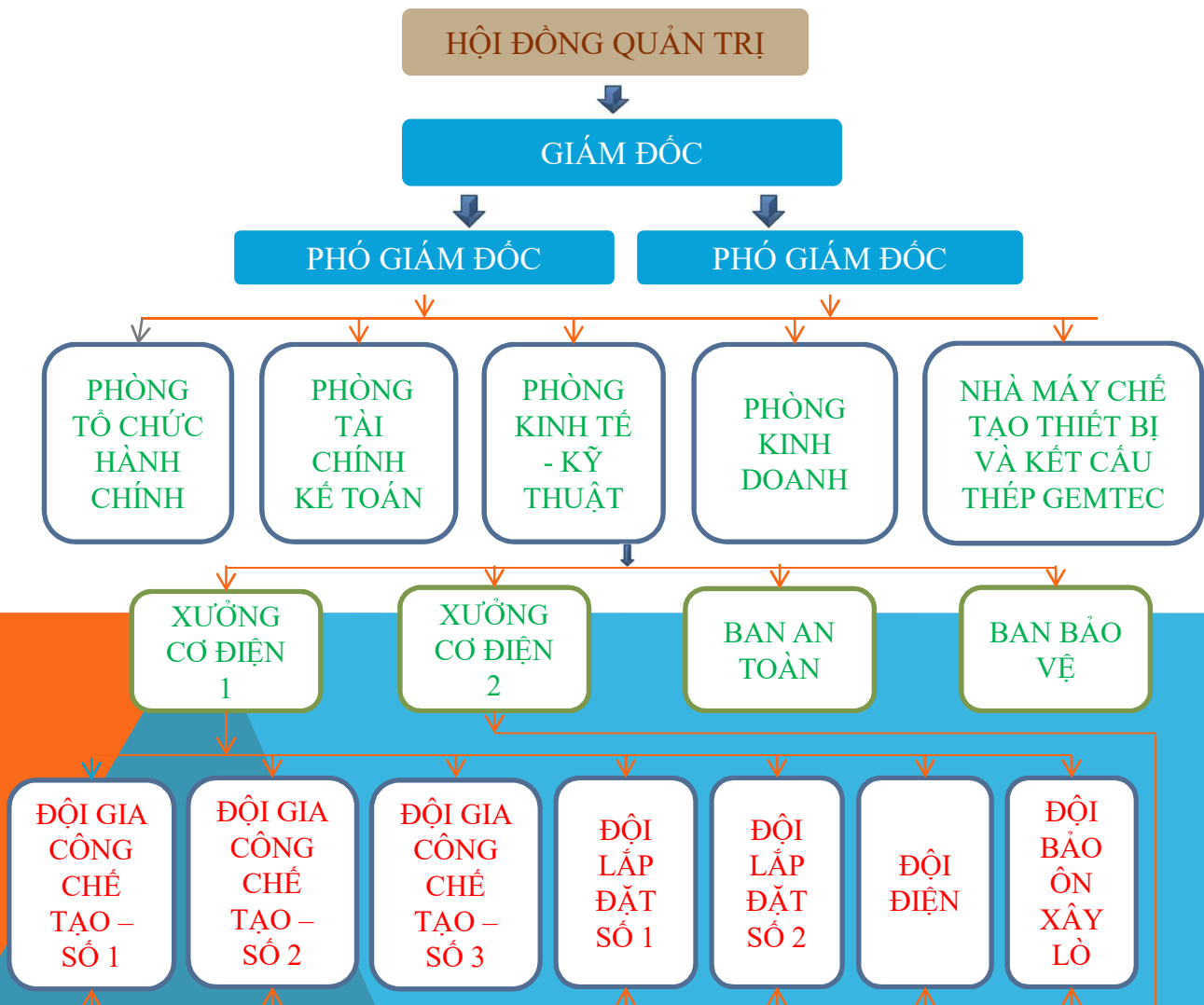

CÁC NHÀ MÁY SẢN XUẤT

1- NHÀ MÁY SẢN XUẤT MÁY MÓC THIẾT BỊ CÔNG NGHIỆP VÀ KẾT CẤU THÉP CÁC LOẠI.



2- NHÀ MÁY SẢN XUẤT VỮA KHÔ TRỘN SẴN VÀ KEO DÁN. (CÔNG TY THAM GIA CỔ PHẦN)



- Công suất sản xuất máy móc thiết bị: Max 1.000,0 tấn/năm;
- Công suất sản kết cấu thép các loại: Max 2.000,0 tấn/năm;
- Công suất lắp đặt máy móc, thiết bị, nhà xưởng: Max 2.000,0 tấn/năm.

- Công suất sản xuất vữa khô: 200.000,0 tấn/năm;
- Công suất sản xuất cát khô: 300.000,0 tấn/năm;
- Công suất sản xuất keo ốp lát gạch, đá: 1.000,0 tấn/năm;
- Công suất sản xuất Celophere: 1.000,0 tấn/năm.

CÁC SẢN PHẨM CHÍNH

I - SẢN XUẤT VÀ LẮP ĐẶT DÂY CHUYỀN THIẾT BỊ CÔNG NGHIỆP

1. Dây chuyền sản xuất vật liệu xây dựng.
2. Dây chuyền khai thác chế biến khoáng sản.
3. Dây chuyền xử lý chất thải.
4. Hệ thống dây chuyền khác.

II - CHẾ TẠO VÀ LẮP ĐẶT MÁY MÓC THIẾT BỊ

1. Thiết bị vận chuyển.
2. Thiết bị cấp liệu, cân định lượng.
3. Thiết bị trộn, khuấy.
4. Thiết bị máy nghiền, ép.
5. Thiết bị phân loại.
6. Thiết bị tuyển tách và lọc rửa.
7. Thiết bị van các loại.
8. Lò đốt và Lò sấy.
9. Thiết bị thu bụi và xử lý khí thải.
10. Thiết bị đóng gói.
11. Thiết bị cấp hơi, khí nóng.
12. Thiết bị nâng hạ.
13. Thiết Bị xuất nhập khẩu.
14. Các thiết bị khác (Si lô, bình, bồn, bể, khuôn đúc công bê tông, các sản phẩm sản xuất từ nhựa....) .

III - SẢN XUẤT VÀ LẮP ĐẶT KẾT CẤU THÉP

1. Nhà khung thép Zamil.
2. Nhà phổ khung thép.
3. Nhà khung vòm.
4. Nhà kèo tiếp.
5. Khung lưới thép.
6. Thang thoát hiểm.
7. Cổng ra vào nhà máy.
8. Biển quảng cáo.
9. Cắt hoa văn CNC.
10. Cắt bản mã các loại.
11. Cổng chào.

IV - CUNG CẤP VÀ LẮP ĐẶT HỆ THỐNG THIẾT BỊ ĐIỆN

1. Hệ thống Điện động lực.
2. Hệ thống Điện điều khiển.
3. Hệ thống Điện giám sát, đo lường.
4. Hệ thống Điện chiếu sáng.
5. Viết phần mềm điều khiển.
6. Hệ thống chống sét.

V - DỊCH VỤ

1. Quản lý dự án.
2. Tư vấn giám sát.
3. Tư vấn thiết kế, lập dự toán công trình công nghiệp và dân dụng.
4. Dịch vụ bảo dưỡng sửa chữa nâng cấp dây chuyền thiết bị.

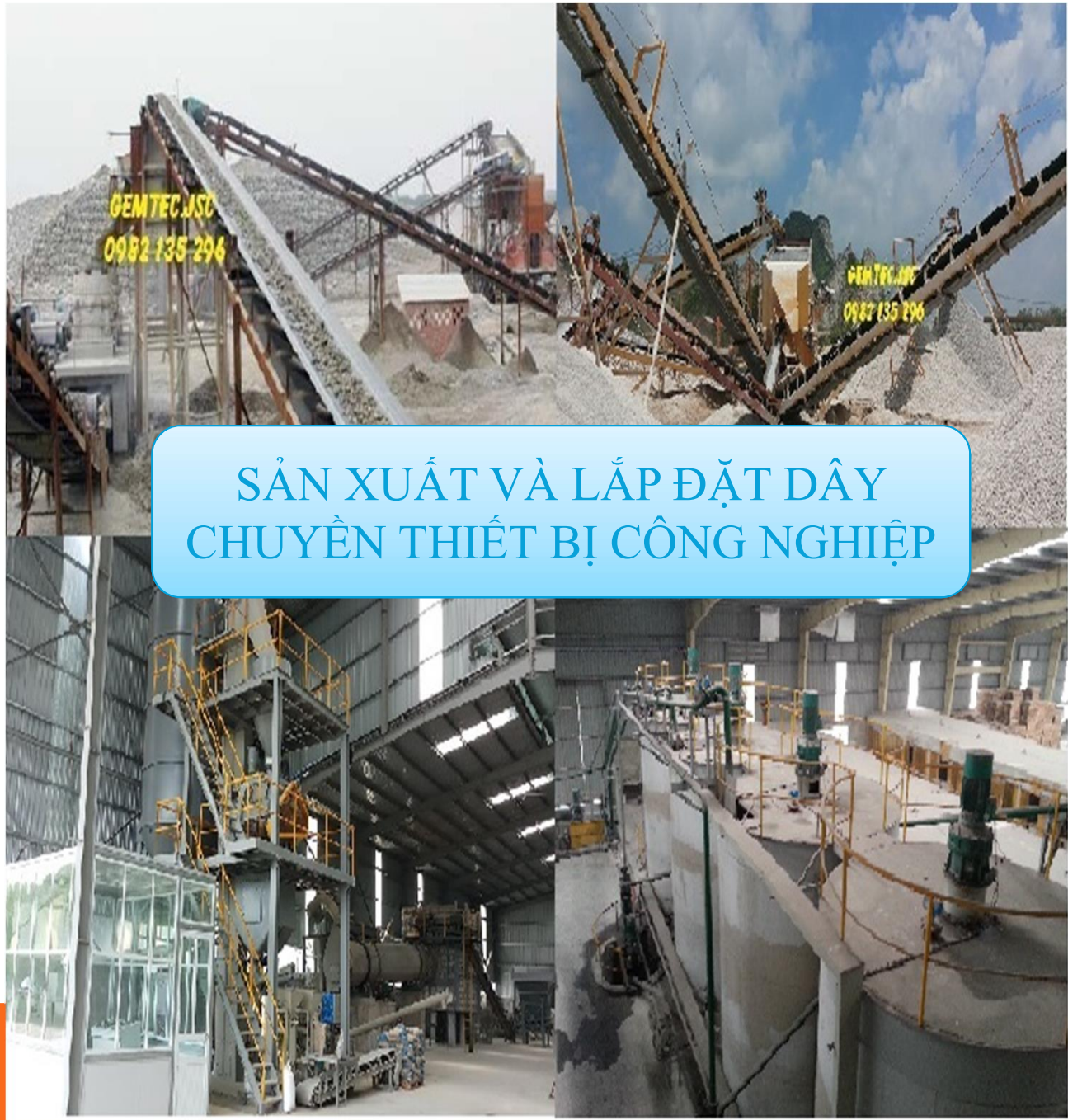

SẢN XUẤT VÀ LẮP ĐẶT DÂY
CHUYỀN THIẾT BỊ CÔNG NGHIỆP

HT ĐƯỜNG ỐNG LẤY GIÓ NÓNG
- DA NHÀ MÁY CLINKER VĂN HÓA - CÔNG TY CP VLXD VIỆT NAM

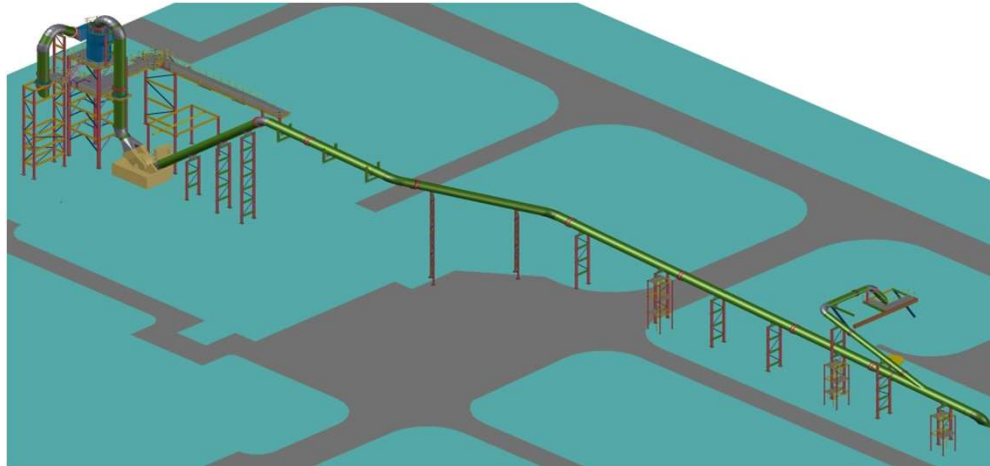

Hãy để chúng tôi đi cùng

--- Bạn sẽ đi xa hơn!

**DÂY CHUYỀN SẢN XUẤT
VỮA KHÔ TRỘN SẴN**

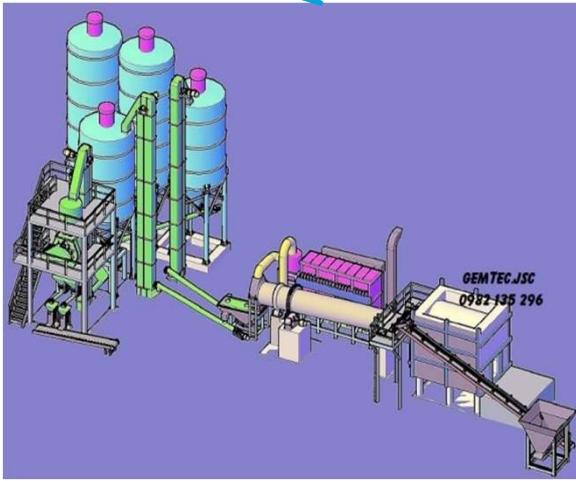

**DÂY CHUYỀN SẢN XUẤT
CÁT KHÔ**



**DÂY CHUYỀN SẢN XUẤT
TRO BAY ẨM**



**DÂY CHUYỀN SẢN XUẤT
TRO BAY KHÔ**



DÂY CHUYỀN SẢN XUẤT GẠCH CHỪNG ÁP

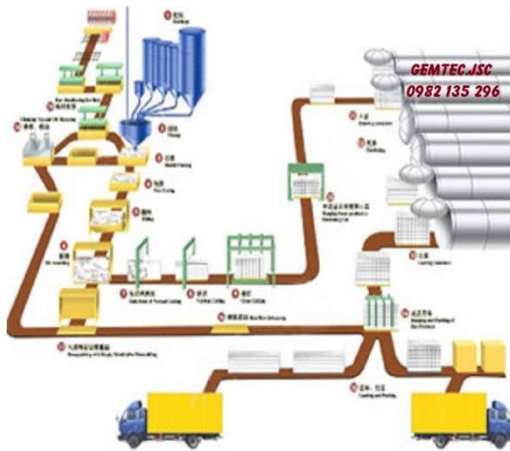

Hãy để chúng tôi đi cùng

Bạn sẽ đi xa hơn!

**DÂY CHUYỀN SẢN XUẤT
THẠCH CAO NHÂN TẠO**



**CÁC THIẾT BỊ PHI TIÊU CHUẨN -
DA NHÀ MÁY GIẤY**



**DÂY CHUYỀN THIẾT BỊ
NGHIÊN SỎI SÔNG**



**DÂY CHUYỀN TRẠM TRỘN
BÊ TÔNG**



**DÂY CHUYỀN NGHIÊN CÁT
NHÂN TẠO TỪ ĐÁ**



DÂY CHUYỀN NGHIỀN BỘT ĐÁ SIÊU MỊN

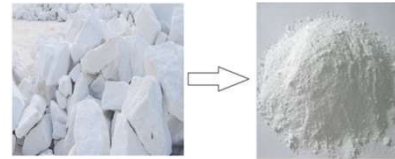

DÂY CHUYỀN NGHIỀN QUẶNG

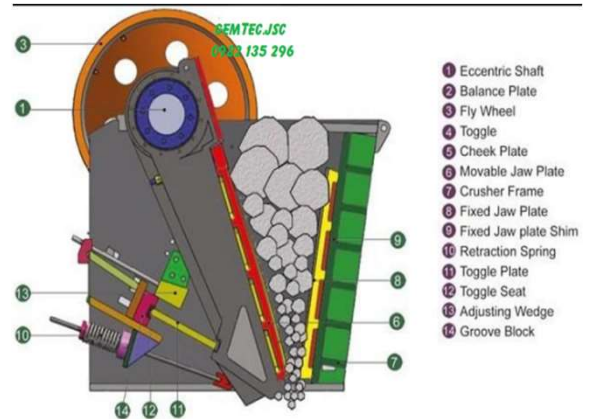

DÂY CHUYỀN XỬ LÝ, TÁCH DẦU THẢI

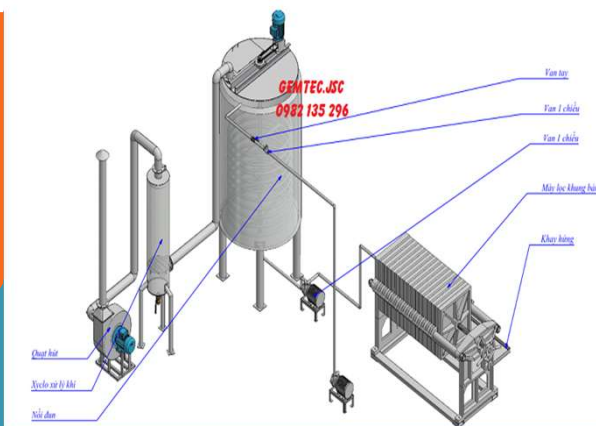

DÂY CHUYỀN NGHIÊN TÁCH ĐỒNG NHÔM

BÀN TUYỀN KHÔ



BÀN TUYỀN ƯỚT



DÂY CHUYỀN SX BỘT CENOSPHERE



DÂY CHUYỀN Lò ĐỐT RÁC THẢI CÔNG NGHIỆP

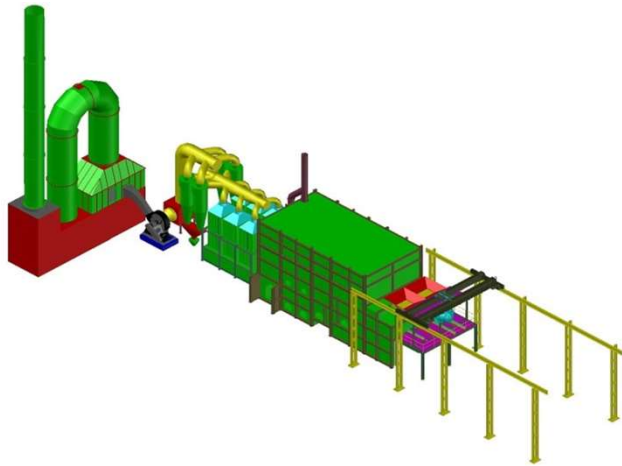

DÂY CHUYỀN Lò NẤU CHÌ VÀ HT THU BỤI Lò NẤU CHÌ

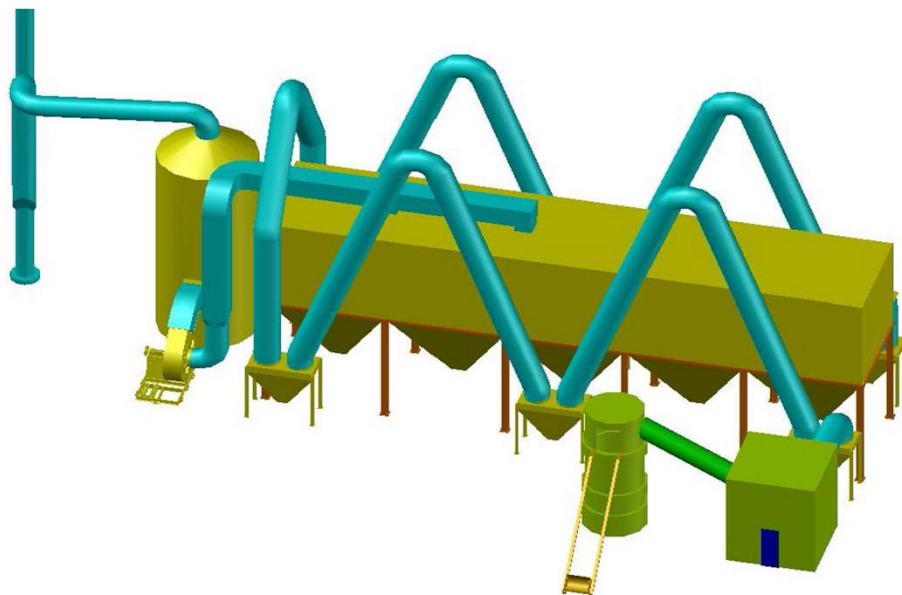

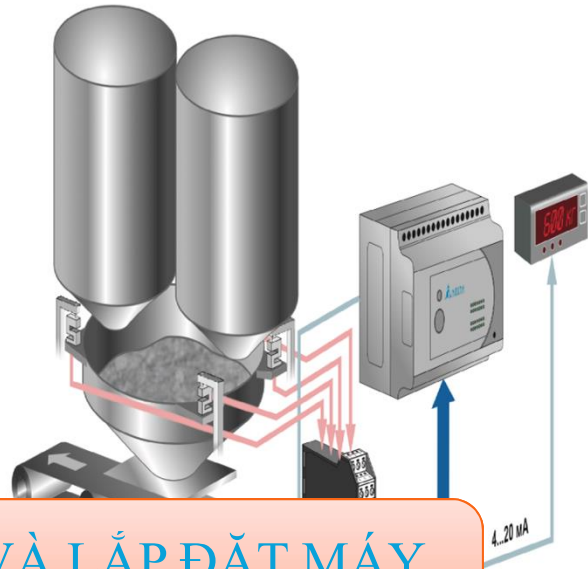

**CHẾ TẠO VÀ LẮP ĐẶT MÁY
MÓC THIẾT BỊ**



II - CHẾ TẠO VÀ LẮP ĐẶT MÁY MÓC THIẾT BỊ



Băng tải lưới



Băng tải cao su



Xe gòng, xe phà



Gầu nâng



Xích cào



Vít tải



Bơm vận chuyển bột khô



Máng khí động



Sàng cấp liệu



Cấp liệu tấm

THIẾT
BỊ CẤP
LIỆU,
CÂN
ĐỊNH
LƯỢNG



Băng cấp liệu định lượng



Cân bàn ô tô



Vít tải định lượng



Van định lượng



Thùng cân liệu đơn



Thùng cân liệu kép

THIẾT BỊ TRỘN, KHUẤY

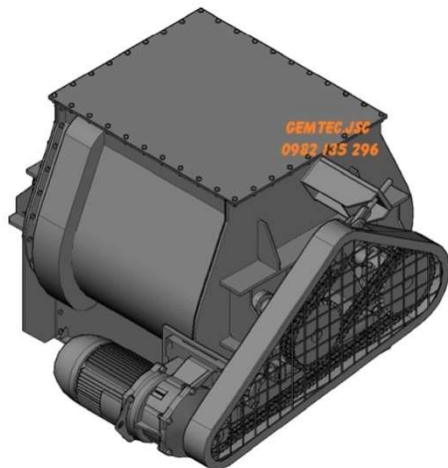

Máy trộn liệu khô – 2 trục



Máy trộn đứng



Máy trộn liệu ẩm – 2 trục



Máy trộn ướt trục ngang



Máy khuấy dạng khung



Máy nghiền búa văng



Máy ép rác kim loại

**Thiết bị
máy
nghiền,
ép**



Máy nghiền rác điện tử



Máy ép rác thải



Máy nghiền giấy, phế liệu



Máy vên viên

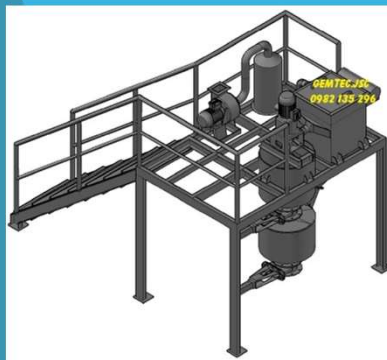

Máy nghiền bóng đèn

Hãy để chúng tôi đi cùng

— — — Bạn sẽ đi xa hơn!



Sàng rung phân loại hạt to

THIẾT BỊ PHÂN LOẠI



Sàng rung phân loại hạt nhỏ



Sàng quay

THIẾT BỊ TUYỂN TÁCH VÀ LỌC RỬA



Máy tuyển ướ



Gầu rửa cát



Vít rửa cát



Máy ép khung bản



Van dao



Van quay



VAN
CÁC
LOẠI



Van bướm



Van ghi



Van lật



Van 2 ngã

Hãy để chúng tôi đi cùng

— — — Bạn sẽ đi xa hơn!

THIẾT BỊ LÒ ĐỐT – LÒ SẤY



Lò đốt tầng sôi



Lò sấy cánh vẩy 1 tầng



Lò sấy quay



Lò sấy cánh vẩy 2 tầng



THIẾT BỊ ĐÓNG GÓI



Máy đóng bao dạng vít



Máy đóng bao Jumbo

THIẾT BỊ THU BỤI VÀ XỬ LÝ KHÍ THẢI



Cyclone



Lọc bụi túi



Tháp xử lý khí thải



Lọc bụi túi rũ bằng điện



Tháp hấp thụ khí thải

Hãy để chúng tôi đi cùng

--- Bạn sẽ đi xa hơn!

THIẾT BỊ CẤP HƠI, KHÍ NÓNG



Thiết bị chia hơi



Bộ hâm nước ống thép



Ống giải nhiệt

THIẾT BỊ XỬ LÝ NƯỚC, DẦU



Bể lắng lamella



Tháp xử lý nước



Máy rửa thùng phi



Cầu trục dầm đơn



Cầu trục dầm đôi

THIẾT
BỊ
NÂNG
HẠ



Công trục dầm đơn



Công trục dầm đôi



Cầu trục gầu ngoạm

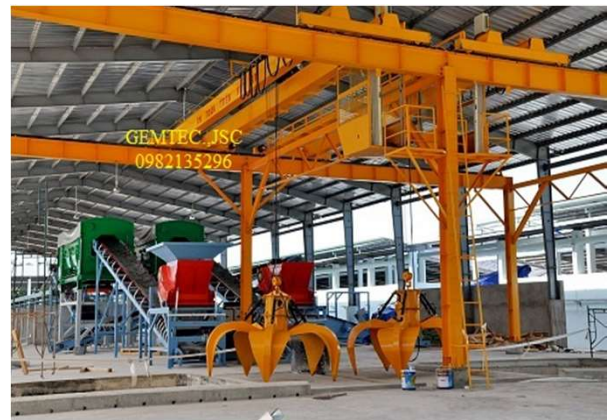

Phụ kiện cầu trục

Hãy để chúng tôi đi cùng

--- Bạn sẽ đi xa hơn!

CÁC THIẾT BỊ KHÁC



Máy cưa gạch



Si lô các loại



Bình, bồn, bể, phễu..,



Thiết bị tra than tự động



Khung giá đỡ thiết bị



Lò than khí hóa

KHUÔN ĐÚC CẤU KIỆN BÊ TÔNG ĐÚC SẴN



Khuôn đúc công tròn miệng loe, miệng cài



Khuôn đúc công vuông



Cốp pha định hình

CÁC SẢN PHẨM SẢN XUẤT TỪ NHỰA

SP dùng trong ngành y tế



SP dùng trong đồ chơi trẻ em



SP dùng trong HT điện ô tô



SP dùng trong điện công nghiệp



SP nắp chai lọ



SP dùng trong ngành xây dựng



SP dùng trong ngành may mặc



SP tai nghe điện thoại



THIẾT BỊ NHẬP KHẨU



Máy nghiền hàm



Máy nghiền búa 1 tầng



Máy nghiền búa 2 tầng



Máy nghiền búa đứng



Máy nghiền phản kích



Máy nghiền 2 con lăn



Máy nghiền côn



Máy nghiền rung VSI



Máy nghiền bi



Máy nghiền đứng



Máy trộn bê tông



Máy nghiền siêu mịn



Sàng rung nhiều tầng



Sàng rung đứng



Máy ép khung bản



Hệ thống thủy lực



Máy lọc đĩa chân không

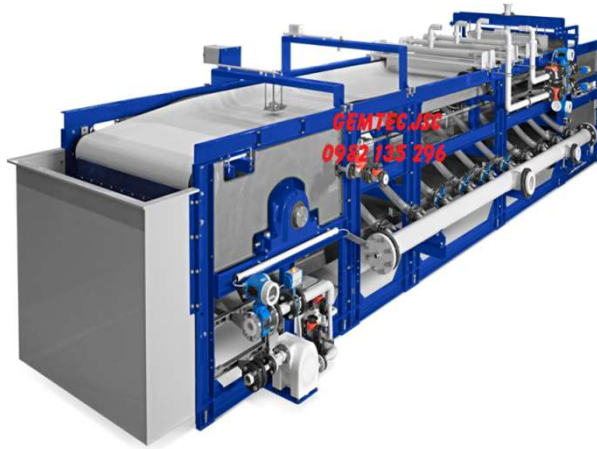

Máy lọc băng chân không



Máy ép quả bàng



Máy tuyển tách đồng nhôm



Lò ghi xích



Nồi chưng áp



Lò sấy quay 2, 3 lớp



Nồi hơi



Máy đóng bao



Động cơ, hộp giảm tốc các loại





Ống thép Hàn Quốc



Van tiêu chuẩn các loại



**SẢN XUẤT VÀ LẮP ĐẶT
KẾT CẤU THÉP**

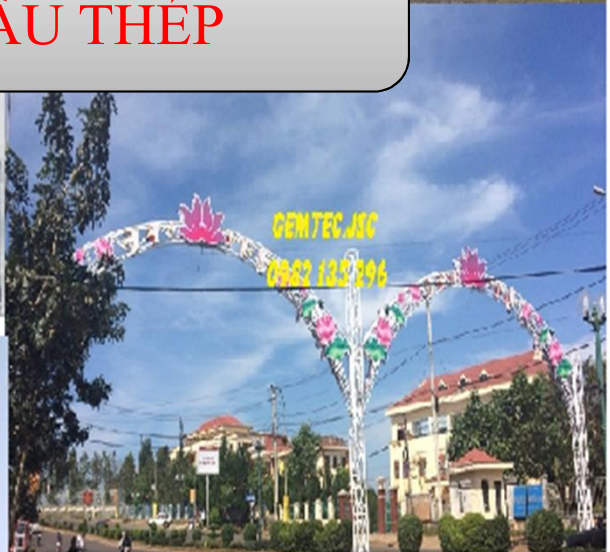



NHÀ KHUNG ZAMIL



NHÀ KHUNG VÒM



NHÀ PHỔ KHUNG THÉP



CẦU THANG THOÁT HIỂM



NHÀ KHUNG KÈO TIỆP



BIỂN QUẢNG CÁO

Hãy để chúng tôi đi cùng

— — —

Bạn sẽ đi xa hơn!



CỒNG RA VÀO NHÀ MÁY



CẮT HOA VĂN CNC



CẮT BẢN MÃ CÁC LOẠI



KHUNG LƯỚI THÉP



CỒNG CHÀO

Hãy để chúng tôi đi cùng

- - -

Bạn sẽ đi xa hơn!

IV - HỆ THỐNG THIẾT BỊ ĐIỆN



Hệ thống điện động lực



Hệ thống điện điều khiển

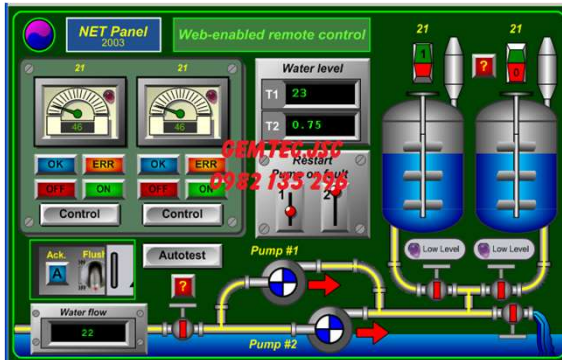

Hệ thống điện giám sát, đo lường



Hệ thống điện chiếu sáng

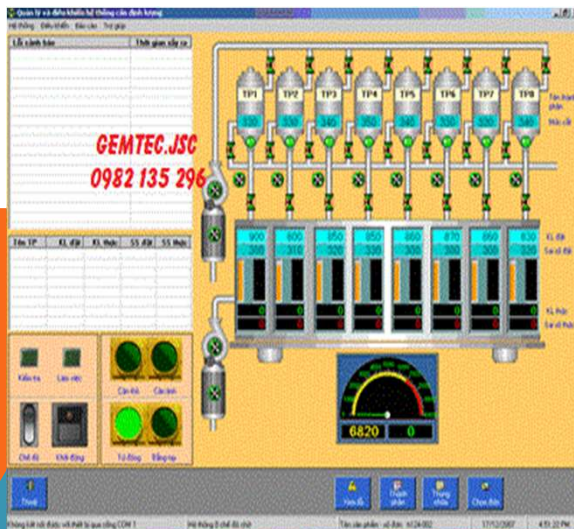

Phần mềm điều khiển



Hệ thống chống sét



DỊCH VỤ

Với bề dày kinh nghiệm của các cán bộ nhân viên của Công ty, ngoài chức năng chính là sản xuất, cung cấp và lắp dựng kết cấu thép, thiết bị.... **Công ty cổ phần Gemtec** còn có các chức năng tư vấn giám sát, tư vấn thiết kế, quản lý dự án, bảo dưỡng thiết bị **Công ty cổ phần Gemtec** chắc chắn sẽ đem đến sự hài lòng về độ an toàn, chất lượng và tiến độ thực hiện các công trình của quý khách hàng.

Các công việc chính như :

- Tư vấn thiết kế, lập dự toán công trình công nghiệp và dân dụng.
- Lập tiến độ thi công và kế hoạch giám sát công trình.
- Kiểm tra, giám sát để đảm bảo Công trình thi công xây lắp được thực hiện đúng theo hồ sơ thiết kế, đúng quy trình quy phạm, đảm bảo an toàn, chất lượng và tiến độ đề ra.
- Tư vấn đề xuất xử lý các lỗi tại hiện trường một cách nhanh chóng nhằm tiết kiệm chi phí cho chủ đầu tư.
- Lập hồ sơ nghiệm thu, hoàn công, quyết toán công trình.
- Bảo dưỡng sửa chữa các dây truyền thiết bị công nghiệp.
- Khảo sát, thiết kế, cải tạo, nâng cấp các dây chuyền thiết bị cũ, đáp ứng theo các yêu cầu của Chủ đầu tư....

GEMTEC

GIẢI PHÁP CÔNG NGHỆ THỜI 4.0!

CÔNG TY CỔ PHẦN GEMTEC GEMTEC.,JSC

Địa chỉ trụ sở chính: số 16 – phố Nguyễn Khuê - P. Võ Cường - TP. Bắc Ninh.
Nhà máy: Lô 446, Khu liên kề KCN Quế Võ 1, xã Phương Liễu, huyện Quế Võ,
tỉnh Bắc Ninh

Website: www.gemtec.com.vn - www.gemtec.vn

Email: gemtecjsc@gmail.com Điện thoại/ fax: 0222.3903229

Hotline: Mr. Thắng 0982 135 296/ Mr. Tuyển 0974 544 572